

GENUS PREMIUM EVO HP

IT - Manuale d'uso per l'utente

ES - Manual de Usuario

User's manual

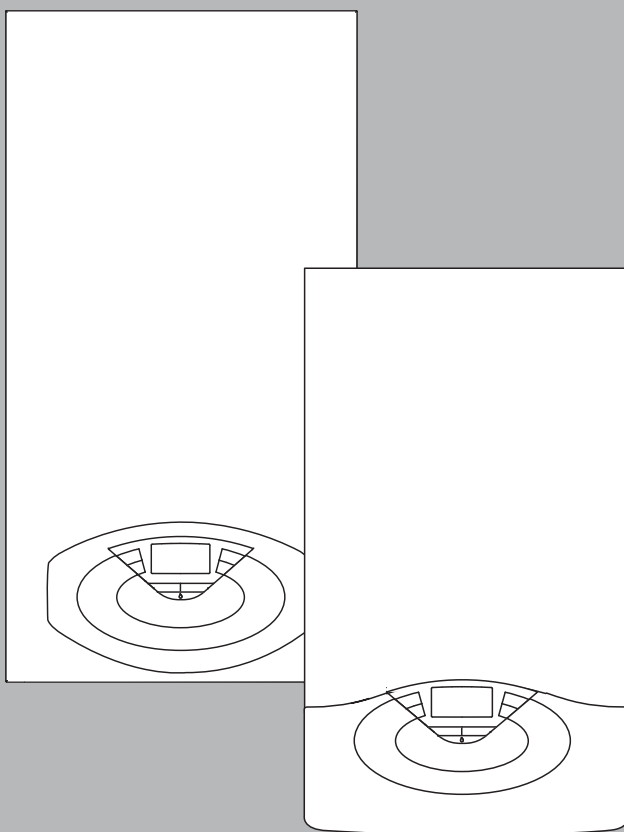

CALDAIA MURALE ISTANTANEA
A CONDENSAZIONE

CALDERA MURAL A GAS
A CONDENSACIÓN

WALL-HUNG CONDENSING
GAS BOILER HP

**GENUS PREMIUM
EVO HP**

45/65/85/100/115/150

*Egregio Signore,
desideriamo ringraziarLa per aver preferito nel suo acquisto la
caldaia di ns. produzione. Siamo certi di averLe fornito un prodotto
tecnicamente valido.
Questo libretto è stato preparato per informarLa, con avvertenze
e consigli, sulla sua installazione, il suo uso corretto e la sua
manutenzione per poterne apprezzare tutte le qualità.
Conservi con cura questo libretto per ogni ulteriore consultazione.
Il nostro servizio tecnico di zona rimane a Sua completa disposizione
per tutte le necessità.*

GARANZIA

Per beneficiare della garanzia è necessario contattare il Centro Assistenza ARISTON di zona entro 3 mesi dalla data di installazione della caldaia.

Verificato il buon funzionamento della caldaia, il Centro Assistenza ARISTON Le fornirà tutte le informazioni per il suo corretto utilizzo e procederà all'attivazione della Garanzia **ARISTON** consegnandole copia dell'apposita cartolina.

Per avere il numero di telefono del **Centro Assistenza** più vicino può chiamare il Numero Unico **199.111.222**.



Funzione Auto

Consente alla caldaia di adattarsi alle condizioni ambientali interne ed esterne all'abitazione scegliendo la temperatura ottimale di mandata all'impianto, garantendo così un risparmio energetico, che può arrivare oltre il 15%, nel caso di sostituzione di una vecchia caldaia a bassa efficienza, e riducendo notevolmente l'usura dei componenti.

Marcatura CE

Il marchio CE garantisce la rispondenza dell'apparecchio alle seguenti direttive:

- **2009/142/CEE** - relativa agli apparecchi a gas
- **2004/108/EC** - relativa alla compatibilità elettromagnetica
- **92/42/CEE** - relativa al rendimento energetico
- **2006/95/EC** - relativa alla sicurezza elettrica

Il presente libretto insieme al manuale "Istruzioni tecniche per l'installazione e la manutenzione" costituisce parte integrante ed essenziale del prodotto. Entrambi vanno conservati con cura dall'utente e dovranno sempre accompagnare la caldaia anche in caso di sua cessione ad altro proprietario o utente e/o di trasferimento su altro impianto.

Leggere attentamente le istruzioni e le avvertenze contenute nel presente libretto e nel manuale di installazione e manutenzione in quanto forniscono importanti indicazioni riguardanti la sicurezza di installazione, d'uso e di manutenzione.

Questo apparecchio serve a produrre acqua calda per uso domestico.

Deve essere allacciato ad un impianto di riscaldamento e ad una rete di distribuzione di acqua calda sanitaria compatibilmente alle sue prestazioni ed alla sua potenza.

È vietata l'utilizzazione per scopi diversi da quanto specificato. Il costruttore non è considerato responsabile per eventuali danni derivanti da usi impropri, erronei ed irragionevoli o da un mancato rispetto delle istruzioni riportate sul presente libretto.

Il tecnico installatore deve essere abilitato all'installazione degli apparecchi per il riscaldamento secondo la Legge n.46 del 05/03/1990 ed a fine lavoro deve rilasciare al committente la dichiarazione di conformità

L'installazione, la manutenzione e qualsiasi altro intervento devono essere effettuate nel rispetto delle norme vigenti e delle indicazioni fornite dal costruttore.

In caso di guasto e/o cattivo funzionamento spegnere l'apparecchio, chiudere il rubinetto del gas e non tentare di ripararlo ma rivolgersi a personale qualificato.

Eventuali riparazioni, effettuate utilizzando esclusivamente ricambi originali, devono essere eseguite solamente da tecnici qualificati. Il mancato rispetto di quanto sopra può compromettere la sicurezza dell'apparecchio e fa decadere ogni responsabilità del costruttore. Nel caso di lavori o manutenzioni di strutture poste nelle vicinanze dei condotti o dei dispositivi di scarico dei fumi e loro accessori, spegnere l'apparecchio e a lavori ultimati far verificare l'efficienza dei condotti o dei dispositivi da personale tecnico qualificato.

In caso di inutilizzo prolungato della caldaia è necessario:

- togliere l'alimentazione elettrica portando l'interruttore esterno in posizione "OFF";
- chiudere i rubinetti del gas, dell'impianto termico e dell'impianto sanitario;
- svuotare l'impianto termico e sanitario se c'è pericolo di gelo.

In caso di disattivazione definitiva della caldaia far eseguire le operazioni da personale tecnico qualificato.

Per la pulizia delle parti esterne spegnere la caldaia e portare l'interruttore esterno in posizione "OFF".

Non utilizzare o conservare sostanze facilmente infiammabili nel locale in cui è installata la caldaia.

Conforme al DM 174 del 06-04-2004 in attuazione della Direttiva Europea 98/83 CE relativa alla qualità delle acque

Norme di sicurezza

Legenda simboli:

 Il mancato rispetto dell'avvertenza comporta rischio di lesioni, in determinate circostanze anche mortali, per le persone

 Il mancato rispetto dell'avvertenza comporta rischio di danneggiamenti, in determinate circostanze anche gravi, per oggetti, piante o animali

Non effettuare operazioni che implicino l'apertura dell'apparecchio.

 Folgorazione per presenza di componenti sotto tensione. Lesioni personali per ustioni per presenza di componenti surriscaldati o per ferite per presenza di bordi e protuberanze taglienti.

Non effettuare operazioni che implicino la rimozione dell'apparecchio dalla sua installazione.

 Folgorazione per presenza di componenti sotto tensione.

Allagamenti per perdita acqua dalle tubazioni scollegate.

 Esplosioni, incendi o intossicazioni per perdita gas dalle tubazioni scollegate.

Non danneggiare il cavo di alimentazione elettrica.

 Folgorazione per presenza di fili scoperti sotto tensione.

Non lasciare oggetti sull'apparecchio.

 Lesioni personali per la caduta dell'oggetto a seguito di vibrazioni.

 Danneggiamento dell'apparecchio o degli oggetti sottostanti per la caduta dell'oggetto a seguito di vibrazioni.

Non salire sull'apparecchio.

 Lesioni personali per la caduta dell'apparecchio

 Danneggiamento dell'apparecchio o degli oggetti sottostanti per la caduta dell'apparecchio a seguito del distacco dal fissaggio.

Non salire su sedie, sgabelli, scale o supporti instabili per effettuare la pulizia dell'apparecchio.

 Lesioni personali per la caduta dall'alto o per cesoiamento (scale doppie).

Non effettuare operazioni di pulizia dell'apparecchio senza aver prima spento l'apparecchio, e portato l'interruttore esterno in posizione OFF.

 Folgorazione per presenza di componenti sotto tensione.

Non utilizzare insetticidi, solventi o detersivi aggressivi per la pulizia dell'apparecchio.

 Danneggiamento delle parti in materiale plastico o verniciate.

Non utilizzare l'apparecchio per scopi diversi da quello di un normale uso domestico.

 Danneggiamento dell'apparecchio per sovraccarico di funzionamento.

Danneggiamento degli oggetti indebitamente trattati.

Non fare utilizzare l'apparecchio da bambini o persone inesperte.

 Danneggiamento dell'apparecchio per uso improprio.

Nel caso si avverta odore di bruciato o si veda del fumo fuoriuscire dall'apparecchio, togliere l'alimentazione elettrica, chiudere il rubinetto principale del gas, aprire le finestre ed avvisare il tecnico.

 Lesioni personali per ustioni, inalazione fumi, intossicazione.

Nel caso si avverta forte odore di gas, chiudere il rubinetto principale del gas, aprire le finestre ed avvisare il tecnico.

 Esplosioni, incendi o intossicazioni.

L'apparecchio non è destinato a essere utilizzato da persone (bambini compresi) le cui capacità fisiche, sensoriali o mentali siano ridotte, oppure con mancanza di esperienza o di conoscenza, a meno che esse abbiano potuto beneficiare, attraverso l'intermediazione di una persona responsabile della loro sicurezza, di una sorveglianza o di istruzioni riguardanti l'uso dell'apparecchio.

I bambini devono essere sorvegliati per sincerarsi che non giochino con l'apparecchio

manuale d'uso

ATTENZIONE

L'installazione, la prima accensione, le regolazioni di manutenzione devono essere effettuate, secondo le istruzioni, esclusivamente da personale qualificato.

Un'errata installazione può causare danni a persone, animali o cose, nei confronti dei quali il costruttore non è considerato responsabile.

Pannello comandi

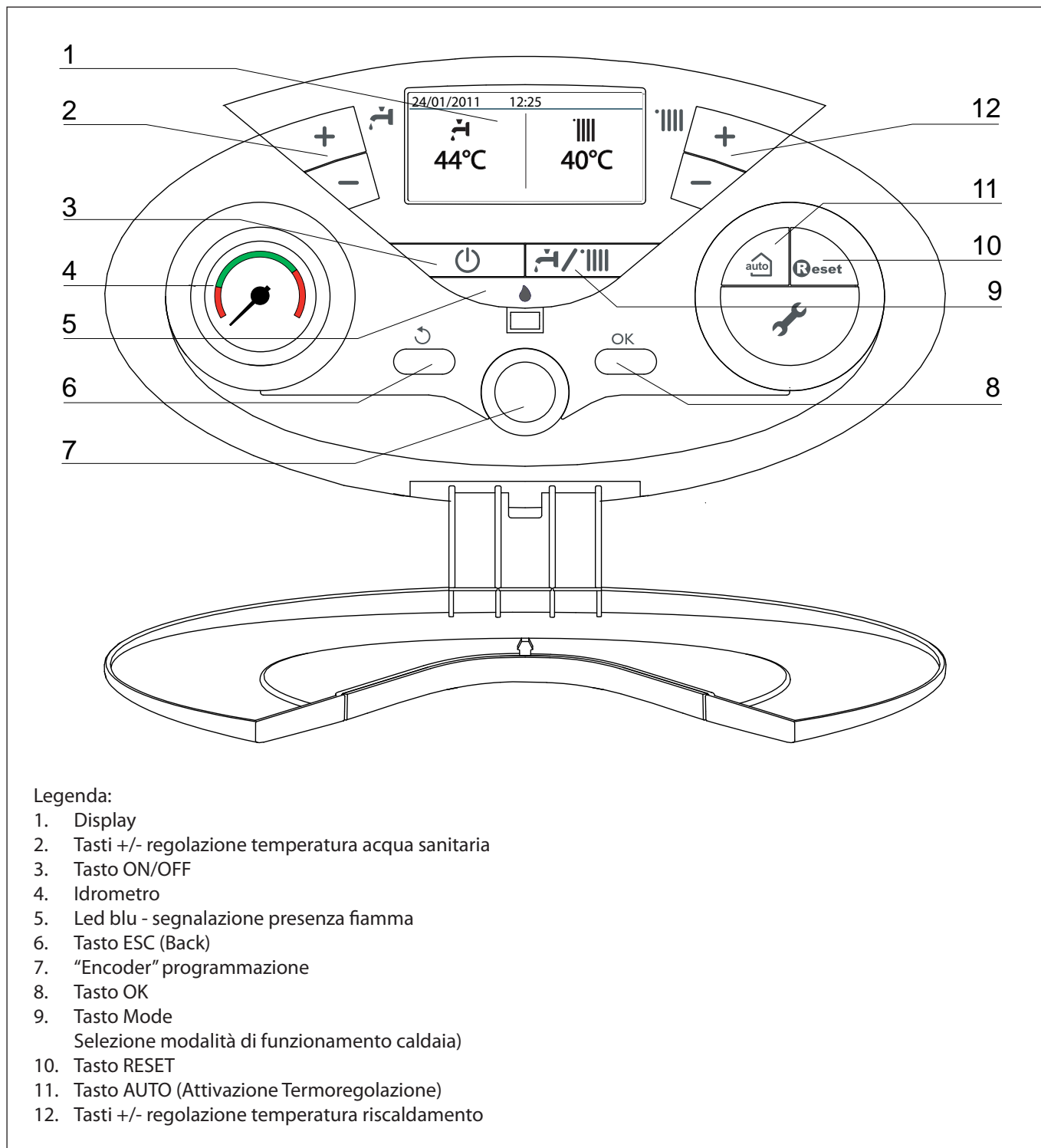

Display

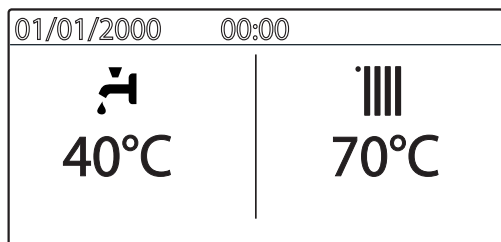

Modalità riscaldamento	
Temperatura impostata riscaldamento	XX °C
Modalità riscaldamento attivo	
Temperatura impostata riscaldamento	XX °C
Modalità sanitario	
Temperatura impostata acqua calda sanitaria	XX °C
Modalità sanitario attivo	
Temperatura impostata acqua calda sanitaria	XX °C
Temperatura esterna (attivo con sonda esterna collegata - option)	XX °C
Segnalazione errori con indicazione codice e descrizione	ALERT
Funzione AUTO attivata	
Funzione Comfort attivata (Riscaldamento bollitore attivo)	COMFORT
Sonda solare collegata (optional) (set display: boiler complete - see user's menu)	
Segnalazione presenza fiamma con indicazione potenza utilizzata (modalità display: caldaia completa - vedi menu utente)	
Pressione impianto - bar (modalità display: caldaia completa - vedi menu utente)	1.3 bar
Testo descrittivo (modalità display: caldaia completa - vedi menu utente)	Riscaldamento Central Heating

Predisposizione al funzionamento

Se la caldaia è installata all'interno dell'appartamento verificare che siano rispettate le disposizioni relative all'entrata dell'aria ed alla ventilazione del locale (secondo le leggi vigenti).

Controllare periodicamente la pressione dell'acqua sul display e verificare, in condizione di impianto freddo, che questa abbia un valore tra 0,6 e 1,5 bar. Se la pressione è al di sotto del valore minimo il display segnalerà la richiesta di riempimento. Provvedere al tramite il rubinetto di riempimento posto sotto la caldaia.

Se il calo di pressione è molto frequente è probabile che ci sia una perdita d'acqua nell'impianto. In questo caso è necessario l'intervento dell'idraulico.

Procedura di accensione

Premere il tasto ON/OFF , il display si illumina.

Inizia la procedura di inizializzazione, indicata dalla barra.

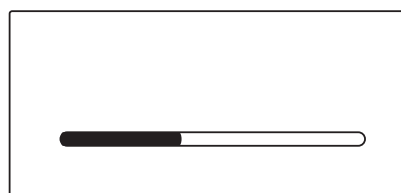

Al termine sul display vengono visualizzate le temperature impostate per il riscaldamento e l'acqua sanitaria (configurazione display: caldaia base).

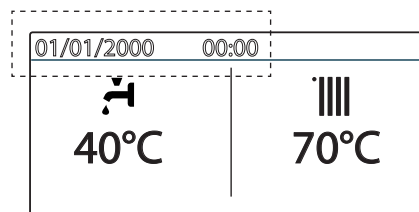

Viene inoltre richiesto l'impostazione della data, ora e lingua. Procedere come indicato al paragrafo MENU UTENTE.

Selezione modalità di funzionamento

La scelta della modalità di funzionamento viene effettuata tramite il tasto MODE 9:

Modalità di funzionamento	Display
Inverno riscaldamento + produzione acqua calda ad uso sanitario con indicazione delle temperature impostate	
Estate solo produzione acqua calda ad uso sanitario, con indicazione della temperatura impostata	
Solo Riscaldamento (bollitore escluso)	

L'accensione del bruciatore viene segnalata dal led blu 5.

Regolazione riscaldamento

È possibile regolare la temperatura dell'acqua di riscaldamento premendo i tasti **12 +/-**, si ottiene una temperatura variabile da 20°C a 45°C (impianti basse temp.) o da 35°C a 82°C (impianti alte temp.).

Il valore prescelto viene visualizzato sul display.

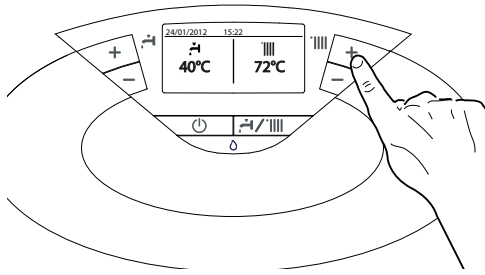

Regolazione temperatura sanitario

collegata ad un bollitore esterno attraverso un Kit ARISTON - optional

In caso di collegamento ad un bollitore esterno con un Kit ARISTON, è possibile regolare la temperatura dell'acqua sanitaria premendo i tasti **2 +/-**, si ottiene una temperatura variabile da 40°C a 60°C.

Il valore prescelto viene visualizzato sul display lampeggiante.

Per escludere il bollitore è sufficiente premere il tasto MODE e selezionare la modalità *Solo Riscaldamento*.

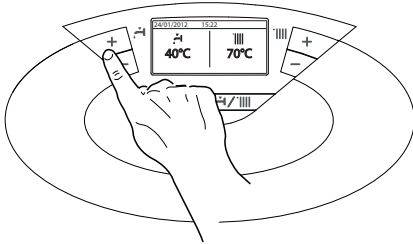

Interruzione riscaldamento

Per interrompere il riscaldamento premere il tasto MODE **9**, dal display scompare il simbolo **||||**. La caldaia rimarrà in funzionamento estivo per la sola richiesta di acqua calda ad uso sanitario, indicando la temperatura impostata.

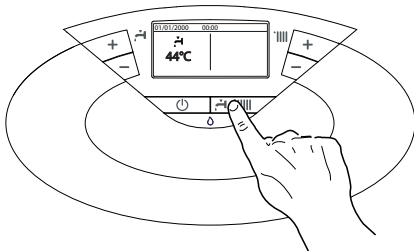

Procedura di spegnimento

Per spegnere la caldaia premere il tasto ON/OFF **⏻**, il display si spegne.

La funzione antigelo è attiva.

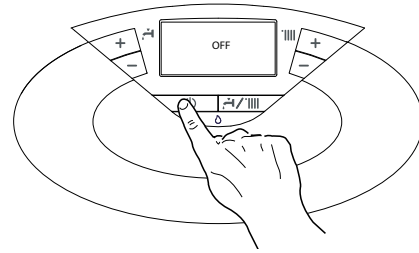

IMPORTANTE!!

Per spegnere completamente la caldaia portare l'interruttore elettrico esterno in posizione OFF. Chiudere il rubinetto del gas.

Funzione COMFORT

L'apparecchio consente di massimizzare il comfort nell'erogazione di acqua sanitaria tramite la funzione "COMFORT", che mantiene caldo il bollitore esterno durante i periodi di inattività.

Per attivare la Funzione Comfort procedere come segue:

- premere il tasto Ok per accedere al MENU UTENTE
- premere il tasto OK per accedere al MENU COMPLETO
- ruotare l'encoder e selezionare "Impostazione acqua calda"
- premere il tasto OK per accedere
- ruotare l'encoder per selezionare Comfort
- premere il tasto OK per accedere alla funzione, il display visualizza Disabilitata (Impostazione di fabbrica)
- ruotare l'encoder per selezionare Temporizzata (Attiva per 30 minuti dopo un prelievo sanitario)
- ruotare l'encoder per selezionare la modalità prescelta, esempio: Sempre attiva
- premere il tasto OK per attivare la funzione, il display visualizza "Funzione comfort impostata a Sempre Attiva"

Quando la funzione è attiva sul display si illumina la scritta COMFORT.

Se la Funzione è disabilitata il bollitore non viene mantenuto a temperatura.

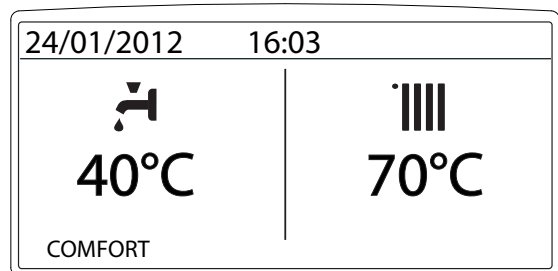

Condizioni di arresto dell'apparecchio

La caldaia è protetta da malfunzionamento tramite controlli interni da parte della scheda elettronica, che opera se necessario un blocco di sicurezza. In caso di blocco viene visualizzato sul display del pannello comandi un codice e la relativa descrizione che si riferisce al tipo di arresto ed alla causa che lo ha generato. Si possono verificare due tipi di arresto.

Arresto di sicurezza

Questo tipo di errore è di tipo "volatile", ciò significa che viene automaticamente rimosso al cessare della causa che lo aveva provocato. Sul display viene visualizzato il codice e la descrizione dell'errore.

"Errore 110 - Circuito aperto o cortocircuito sonda mandata"

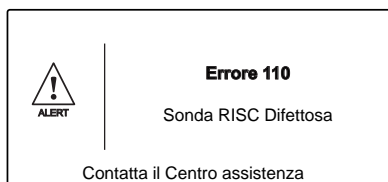

Non appena la causa dell'arresto scompare, la caldaia riparte e riprende il suo normale funzionamento. Se la caldaia segnalerà ancora l'arresto di sicurezza, spegnere la caldaia. Portare l'interruttore elettrico esterno in posizione OFF, chiudere il rubinetto del gas e contattare un tecnico qualificato.

Arresto di sicurezza per pressione insufficiente acqua

In caso di insufficiente pressione dell'acqua nel circuito riscaldamento la caldaia segnala un arresto di sicurezza. Sul display appare il codice errore **108** - Riempi impianto

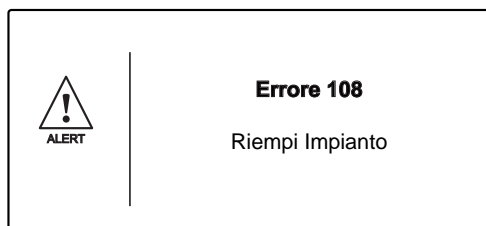

E' possibile ripristinare il sistema reintegrando l'acqua tramite il rubinetto di riempimento posto sotto la caldaia. Se la richiesta di reintegro dovesse essere frequente, spegnere la caldaia, portare l'interruttore elettrico esterno in posizione OFF, chiudere il rubinetto del gas e contattare un tecnico qualificato per verificare la presenza di eventuali perdite di acqua.

Blocco di funzionamento

Questo tipo di errore è di tipo "non volatile", ciò significa che non viene automaticamente rimosso. Sul display appare il segnale di allerta con il codice errore e la descrizione. In questo caso la caldaia non riparte automaticamente e potrà essere sbloccata solo tramite la pressione del tasto **Reset**. Il display visualizza **"Reset in corso"** e a seguire **"Errore risolto"**. Se dopo alcuni tentativi di sblocco, il problema si ripete è necessario far intervenire un tecnico qualificato.

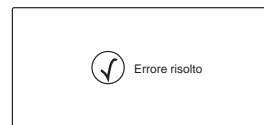
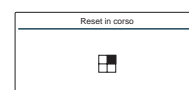
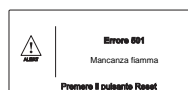

Importante

Se il blocco si ripete con frequenza, si consiglia l'intervento del Centro di Assistenza Tecnica autorizzato. Per motivi di sicurezza, la caldaia consentirà comunque un numero massimo di 5 riarmi in 15 minuti (pressioni del tasto **Reset**).

Nel caso in cui il blocco sia sporadico o isolato non costituisce un problema.

Tabella Errori per Blocco di Funzionamento

Display	Descrizione
1 01	Sovratemperatura
5 01	Mancanza fiamma
1 03	Circolazione Insufficiente
1 04	
1 05	
1 06	
1 07	
1 08	Circolazione Insufficiente (richiesto reintegro)
3 05	Errore scheda
3 06	Errore scheda
3 07	Errore scheda

Sicurezza antigelo

La caldaia è dotata di una protezione antigelo che provvede al controllo della temperatura di mandata della caldaia: se tale temperatura scende sotto i 8°C si attiva la pompa (circolazione nell'impianto di riscaldamento) per 2 minuti. Dopo i due minuti di circolazione la scheda elettronica verifica quanto segue:

- a- se la temperatura di mandata è > di 8°C la pompa si ferma;
- b- se la temperatura di mandata è > di 4°C e < di 8°C la pompa si attiva per altri 2 minuti;
- c- se la temperatura di mandata è < di 4°C si accende il bruciatore (in riscaldamento alla minima potenza) fino al raggiungimento dei 33°C. Raggiunta la temperatura il bruciatore si spegne ed il circolatore continua a funzionare per altri due minuti.



La protezione antigelo è attiva solo con la caldaia perfettamente funzionante:

- la pressione dell'installazione è sufficiente;
- l'interruttore bipolare esterno è in posizione ON;
- il gas viene erogato;
- la caldaia non segnala alcun errore.

manuale d'uso

Impostazioni Utente

Premere il tasto di programmazione Ok per accedere al Menu Utente.

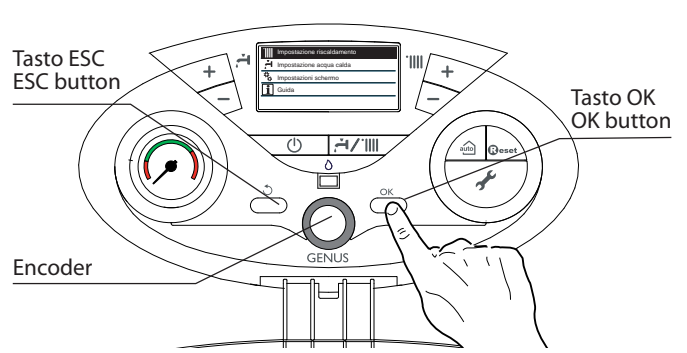
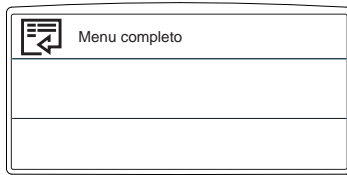

Per accedere ai menu o ai sottomenù premere il pulsante OK.
 Per muoversi all'interno dei menu o dei sottomenù ruotare l'encoder.
 Per variare un valore impostato, ruotare l'encoder.
 Per memorizzare premere il tasto OK.
 Per uscire o tornare indietro premere il tasto ESC.

L'accesso e la modifica dei vari parametri viene effettuata attraverso il tasto OK e l'encoder (vedi figura).

Utente - MENU COMPLETO				
	Impostazione riscaldamento	Impostazione temperatura riscaldamento		Temperatura impostata Zona 1 <i>Regolabile dal pannello di controllo tasti 12</i>
				Temperatura impostata Zona 2 <i>Attivo con Modulo gestione zone collegato</i>
				Temperatura impostata Zona 3 <i>Attivo con Modulo gestione zone collegato</i>
	Impostazione acqua calda	Temperatura setpoint acqua calda		<i>Regolabile dal pannello di controllo tasti 1</i>
		Funzione Comfort	Disabilitata <i>(impostazione di fabbrica)</i>	Ruotare l'encoder per selezionare la funzione e premere OK. Sul display comparire la scritta COMFORT - vedi pag. 6
			Temporizzata	
			Sempre attiva	
	Impostazioni schermo	Lingua		Ruotare l'encoder per selezionare la lingua e premere OK
		Data e ora		Vedi paragrafo Impostazione data e ora - pagina 12
		Schermata iniziale	Caldaia base <i>(impostazione di fabbrica)</i>	Ruotare l'encoder per selezionare e premere OK
			Caldaia completa	
		Luminosità in standby		Ruotare l'encoder e premere OK
		Retroilluminazione		Selezionare il tempo (minuti) ruotando l'encoder e premere OK
		Temporizzazione schermata iniziale		Selezionare il tempo (minuti) ruotando l'encoder e premere OK

Impostazione lingua display

L'impostazione della lingua viene effettuata dal menu UTENTE, procedere come segue:

- premere il tasto Ok, il display visualizza il Menu completo
- premere il tasto Ok, per accedere al Menu completo
- ruotare l'encoder per selezionare "Impostazioni schermo"
- premere il tasto Ok per accedere al sotto-menu
- premere il tasto Ok per accedere al sotto-menu "Lingua"
- ruotare l'encoder per selezionare "Italiano"
- premere il tasto Ok sul display compare "Lingua selezionata italiano"
- premere il tasto Esc per uscire dal menu.

- ruotare l'encoder per impostare il mese
- premere il tasto Ok per conferma
- ruotare l'encoder per selezionare l'anno (lampeggia)
- premere il tasto Ok per accedere alla modifica dell'anno
- ruotare l'encoder per impostare l'anno
- premere il tasto Ok per conferma
- ruotare l'encoder per selezionare l'ora
- premere il tasto Ok per accedere alla modifica dell'ora (lampeggia)
- ruotare l'encoder per impostare l'ora.
- premere il tasto Ok per conferma
- ruotare l'encoder per selezionare i minuti
- premere il tasto Ok per accedere alla modifica dei minuti (lampeggia)
- ruotare l'encoder per impostare i minuti.
- premere il tasto Ok per conferma
- premere il tasto Esc per uscire dal menu.

Impostazione Data e ora display

L'impostazione della data e dell'ora viene effettuata dal menu UTENTE

- premere il tasto Ok, il display visualizza il Menu utente
- premere il tasto Ok per accedere al menu
- ruotare l'encoder per selezionare "Impostazioni schermo"
- premere il tasto Ok per accedere al sotto-menu
- ruotare l'encoder per selezionare il sotto-menu "Data e ora"
- premere il tasto Ok per accedere al sotto-menu
- premere il tasto Ok per accedere alla modifica del giorno (lampeggia)
- ruotare l'encoder per impostare il giorno
- premere il tasto Ok per conferma
- ruotare l'encoder per selezionare il mese
- premere il tasto Ok per accedere alla modifica del mese (lampeggia)

Schermata iniziale

- impostazione di fabbrica - caldaia base

L'impostazione della schermata iniziale viene effettuata dal menu UTENTE.

Per modificare la schermata iniziale procedere come segue:

- premere il tasto Ok, il display visualizza Menu Completo
- premere il tasto Ok, per accedere al Menu Completo
- ruotare l'encoder per selezionare "Impostazioni schermo"
- premere il tasto Ok per accedere alle impostazioni
- ruotare l'encoder per selezionare schermata iniziale
- premere il tasto Ok per accedere alle impostazioni dello schermo
- ruotare l'encoder per selezionare la modalità caldaia completa
- premere il tasto Ok per memorizzare la scelta
- premere il tasto ESC per uscire dal menu.

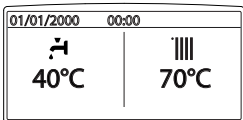
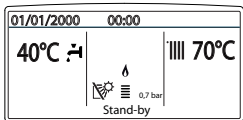
Caldaia base	Caldaia completa
 <p>La modalità base visualizza:</p> <ul style="list-style-type: none"> - data e ora - modalità di funzionamento impostata - temperature impostate - Funzione COMFORT - Funzione AUTO 	 <p>La modalità completa visualizza:</p> <ul style="list-style-type: none"> - data e ora - modalità di funzionamento impostata - temperature impostate - Funzione COMFORT - Funzione AUTO - pressione impianto - testo descrittivo operazioni caldaia - indicazione accensione bruciatore - sonda solare collegata

Tasto Auto - Attivazione Termoregolazione



La funzione Auto consente di adattare il funzionamento della caldaia alle condizioni ambientali esterne ed alla tipologia dell'impianto in cui è installata.

Consente di raggiungere nella maniera più veloce il comfort ambientale senza inutili sprechi di denaro, energia, efficienza riducendo notevolmente l'usura dei componenti.

Contattare un nostro tecnico qualificato che provvederà ad informarvi sui dispositivi collegabili alla caldaia ed a programmarla in base all'impianto.

Nelle normali caldaie infatti, la temperatura dell'acqua negli elementi scaldanti viene normalmente impostata ad un valore elevato (70-80°C) garantendo un riscaldamento efficace nelle poche giornate fredde dell'inverno e rivelandosi esuberante nelle tante giornate meno fredde tipiche delle stagioni autunnali e primaverili. Questa consuetudine comporta fenomeni di eccessivo riscaldamento degli ambienti dopo lo spegnimento del termostato con conseguenti sprechi di energia e condizioni di scarso benessere ambientale.

La nuova funzione Auto prende il "comando" della caldaia e sceglie il miglior regime di funzionamento in base alle condizioni ambientali, ai dispositivi esterni connessi alla caldaia e alle performance richieste (decide in continuo a che potenza funzionare in base alle condizioni ambientali e alla temperatura dell'ambiente richiesta).

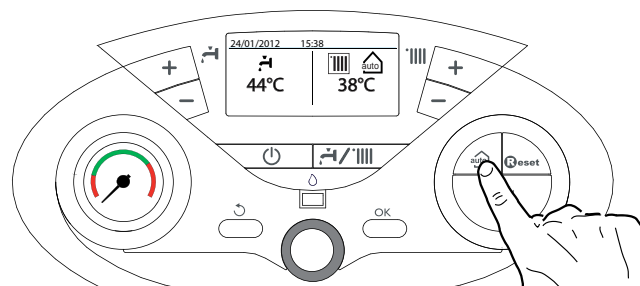

Cambio gas

Le nostre caldaie sono progettate sia per il funzionamento con il gas metano che con i gas GPL.

In caso si renda necessaria la trasformazione, rivolgersi ad un tecnico qualificato o ad un nostro Servizio Assistenza Tecnica autorizzato.

Manutenzione

La manutenzione è essenziale per la sicurezza, il buon funzionamento e la durata della caldaia.

Leggere quanto riportato al paragrafo Manutenzione del manuale "Istruzioni Tecniche per l'installazione e la manutenzione".

Tutte le operazioni effettuate vanno registrate sul libretto di impianto.

Estimado Cliente:

deseamos agradecerle por haber elegido comprar una caldera de nuestra producción. Estamos seguros de ofrecerle un producto técnicamente válido.

Este manual fue preparado para informarlo, con advertencias y consejos sobre su instalación, su uso correcto y su mantenimiento y lograr así que Ud. pueda apreciar todas sus cualidades.

Conserve con cuidado este manual para cualquier futura consulta.

Nuestro servicio técnico zonal permanece a su completa disposición para todo lo que sea necesario.

Cordiales saludos.

Dear Customer,

Thank you for choosing an ARISTON boiler.

We guarantee that your boiler is a reliable and technically sound product.

This manual provides detailed instructions and recommendations for proper installation, use and maintenance.

Remember to keep this manual in a safe place for future reference i.e. by the gas meter.

Your local ARISTON Servicing Centre is at your complete disposal for all requirements.

GARANTIA

La garantía de este aparato será válida a partir de la fecha del primer encendido el cual debe ser realizado exclusivamente por nuestro personal autorizado. El certificado de garantía lo otorga nuestro centro de asistencia después de haber efectuado el primer encendido y verificado la correcta instalación de la caldera. Para cualquier intervención en el circuito eléctrico, hidráulico y de gas llamar al centro de asistencia técnica autorizado.



Función Auto

La función AUTO permite optimizar el rendimiento de la caldera, manteniendo una temperatura óptima en los emisores y un confort máximo para el usuario. Garantiza una temperatura ideal en la vivienda y ayuda a ahorrar energía.

El principio consiste en ajustar automáticamente la temperatura del agua de salida de la caldera en función de la temperatura ambiente interior.



Auto Function

The AUTO function serves to optimise boiler performance, while maintaining an optimum radiator temperature and maximum user comfort. It ensures the building stays at the ideal temperature, whilst saving energy.

The principle is that the water temperature at the boiler outlet is automatically adjusted, depending on the interior ambient temperature.

Marca CE

La marca CE garantiza que el aparato responde a las siguientes directivas:

- **2009/142/CEE** - relativa a los aparatos a gas
- **2004/108/EC** - relativa a la compatibilidad electromagnética
- **92/42/CEE** - relativa al rendimiento energético
- **2006/95/EC** - relativa a la seguridad eléctrica

CE labelling

The CE mark guarantees that the appliance conforms to the following directives:

- **2009/142/CEE** relating to gas appliances
- **2004/108/EC** relating to electromagnetic compatibility
- **92/42/CEE** relating to energy efficiency
- **2006/95/EC** relating to electrical safety

El presente manual y el manual de “Instrucciones técnicas para la instalación y el mantenimiento” son parte integrante y esencial del producto. Ambos deben ser conservados por el usuario con cuidado y deberán acompañar siempre a la caldera, aún en el caso de cederla a otro propietario o usuario y/o transferirla a otra instalación.

Lea atentamente las instrucciones y las advertencias contenidas en el presente manual y en el manual de instalación y mantenimiento ya que suministran importantes indicaciones referidas a la seguridad de la instalación, el uso y el mantenimiento.

Este aparato sirve para producir agua caliente para uso domiciliario. Se debe conectar a una instalación de calefacción compatible con sus prestaciones y con su potencia.

Está prohibido su uso con finalidades diferentes a las especificadas. El fabricante no se considera responsable por los daños derivados de usos impropios, incorrectos e irracionales o por no respetar las instrucciones contenidas en el presente manual.

El técnico instalador debe estar habilitado para la instalación de aparatos para la calefacción y al finalizar el trabajo, debe entregar al comprador la declaración de conformidad. La instalación, el mantenimiento y cualquier otra operación, se deben realizar respetando las normas vigentes y las indicaciones suministradas por el fabricante.

En caso de avería y/o mal funcionamiento, apague el aparato, cierre el grifo de gas y no intente repararlo, llame a personal especializado. Las reparaciones, realizadas utilizando exclusivamente repuestos originales, deben ser realizadas solamente por técnicos especializados. No respetar lo indicado arriba, puede afectar la seguridad del aparato y hace caducar toda responsabilidad del fabricante.

En el caso de trabajos o de mantenimiento de estructuras ubicadas en las cercanías de los conductos o de los dispositivos de descarga de humos y sus accesorios, apague el aparato y una vez finalizados los trabajos, solicite a personal técnico especializado que verifique la eficiencia de los conductos o de los dispositivos.

En el caso de no utilizar la caldera por un tiempo prolongado, es necesario:

- desconectarla de la alimentación eléctrica llevando el interruptor externo a la posición “OFF”;
- cerrar los grifos de gas, de la instalación térmica y de la instalación de agua para uso domiciliario;
- vaciar la instalación térmica y la sanitaria si hay peligro de congelamiento.

Si debe desactivar en forma definitiva la caldera, haga realizar las operaciones por personal técnico especializado.

Para la limpieza de las partes externas, apague la caldera y lleve el interruptor externo a la posición “OFF”. No utilice ni conserve sustancias fácilmente inflamables en el ambiente en el que está instalada la caldera.

This book along with the manual “Technical Instructions for the installation and maintenance” is an integral and essential component of the product.

Both must be kept carefully by you and will always accompany the boiler in the event of its sale to another owner or user and / or transfer to another installation.

Carefully read the instructions and warnings contained in this manual and the installation manual and maintenance as they contain important information about safe installation, operation and maintenance.

This appliance is designed to produce hot water for domestic use. It should be connected to a heating system and a distribution network for domestic hot water, both of which must be compatible with its performance and power levels.

The use of the appliance for purposes other than those specified is strictly forbidden. The manufacturer cannot be held responsible for any damage caused by improper, incorrect and unreasonable use of the appliance or by the failure to comply with the instructions given in this manual.

Installation, maintenance and all other interventions must be carried out in full conformity with the governing legal regulations and the instructions provided by the manufacturer. Incorrect installation can harm persons, animals and possessions; the manufacturing company shall not be held responsible for any damage caused as a result.

In the event of any maintenance or other structural work in the immediate vicinity of the ducts or flue gas exhaust devices and their accessories, switch the appliance off by switching the external bipolar switch to the “OFF” position and shutting off the gas valve. When the work has been completed, ask a qualified technician to check the efficiency of the ducting and the devices.

If the boiler should be out of use for a prolonged period, it is recommended that the electrical power supply be disconnected and that the external gas cock be closed. If low temperatures are expected, the boiler and system pipe work should be drained in order to prevent frost damage.

Turn the boiler off and turn the external switch “OFF” to clean the exterior parts of the appliance.

Do not allow children or inexperienced persons to use the appliance without supervision.

Normas de seguridad

Safety regulations

Leyenda de símbolos:

Key to symbols:



No respetar la advertencia significa un riesgo de lesiones para las personas, que en determinadas ocasiones pueden ser incluso mortales.



Failure to comply with this warning implies the risk of personal injury, in some circumstances even fatal



No respetar la advertencia significa un riesgo de daños para objetos, plantas o animales, que en determinadas ocasiones pueden ser graves.



Failure to comply with this warning implies the risk of damage, in some circumstances even serious, to property, plants or animals.

No realice operaciones que impliquen la apertura del aparato.

Do not perform operations which involve opening the appliance.

Fulguración por la presencia de componentes bajo tensión. Lesiones personales como quemaduras debido a la presencia de componentes recalentados o heridas producidas por bordes y protuberancias cortantes.

Electrocution from live components. Personal injury caused by burns due to overheated components, or wounds caused by sharp edges or protrusions.

No realice operaciones que impliquen la remoción del aparato del lugar en el que está instalado.

Do not perform operations which involve removing the appliance from its installation space .

Fulguración por la presencia de componentes bajo tensión. Inundaciones por pérdida de agua de los tubos desconectados. Explosiones, incendios o intoxicaciones por pérdida de gas de los tubos desconectados.

Electrocution from live components. Flooding caused by water leaking from disconnected piping. Explosions, fires or intoxication caused by gas leaking from disconnected piping.

No dañe el cable de alimentación eléctrica.

Do not damage the power supply cable.

Fulguración por la presencia de cables pelados bajo tensión.

Electrocution from live uninsulated wires.

No deje objetos sobre el aparato.

Do not leave anything on top of the appliance.

Lesiones personales por la caída del objeto como consecuencia de las vibraciones.

Personal injury caused by an object falling off the appliance as a result of vibrations.

Daño del aparato o de los objetos que se encuentren debajo de él, por la caída del objeto como consecuencia de las vibraciones.

Damage to the appliance or items underneath it caused by the object falling off as a result of vibrations.

No suba sobre el aparato.

Do not climb onto the appliance.

Lesiones personales por la caída del aparato

Personal injury caused by the appliance falling.

Daño del aparato o de los objetos que se encuentren debajo de él, por la caída del aparato debido a que se desenganche de la fijación.

Damage to the appliance or any objects underneath it caused by the appliance falling away from its installation space.

No suba a sillas, taburetes, escaleras o soportes inestables para efectuar la limpieza del aparato.

Do not climb onto chairs, stools, ladders or unstable supports to clean the appliance.

Lesiones personales por la caída desde una gran altura o por cortes (escaleras dobles).

Personal injury caused by falling from a height or cuts (step ladders shutting accidentally).

No realice operaciones de limpieza del aparato si primero no lo ha apagado y ha llevado el interruptor externo a la posición OFF.

Do not attempt to clean the appliance without first switching it off and turning the external switch to the OFF position.

Fulguración por la presencia de componentes bajo tensión.

Electrocution from live components.

No utilice insecticidas, solventes o detergentes agresivos para la limpieza del aparato.

Do not use insecticides, solvents or aggressive detergents to clean the appliance.

Daño de las partes de material plástico o pintadas.

Damage to plastic and painted parts.

No utilice el aparato con finalidades diferentes a las de un uso domiciliario normal

Do not use the appliance for any use other than normal domestic use.

Daño del aparato por sobrecarga de funcionamiento.

Damage to the appliance caused by operation overload.

Daño de los objetos indebidamente tratados.

Damage caused to objects treated inappropriately.

No permita que los niños o personas inexpertas utilicen el aparato.

Do not allow children or inexperienced individuals to operate the appliance.

Daño del aparato por uso impropio

Damage to the appliance caused by improper use. **If you detect a smell of burning or smoke coming from the appliance, disconnect it from the electricity supply, turn off the main gas valve, open all windows and call for assistance.**

Si advierte olor a quemado o ve salir humo del aparato, desconecte la alimentación eléctrica, cierre el grifo de gas, abra las ventanas y llame al técnico.

Personal injury caused by burns, smoke inhalation, intoxication.

Lesiones personales provocadas por quemaduras, inhalación de humo o intoxicación.

If there is a strong smell of gas, turn off the main gas valve, open all windows and call for assistance.

Si advierte un fuerte olor a gas, cierre el grifo principal de gas, abra las ventanas y llame al técnico.

Explosions, fires or intoxication.

Explosiones, incendios o intoxicaciones.

This appliance is not intended for use by persons (including children) with reduced physical, sensory or mental capabilities, or lack of experience and knowledge, unless they have been given supervision or instruction concerning use of the appliance by a person responsible for their safety.

El aparato no debe ser utilizado por personas con capacidades físicas, sensoriales o mentales disminuidas o sin experiencia ni conocimientos (incluidos los niños), a menos que sean vigiladas o reciban instrucciones sobre el uso del aparato, por una persona responsable de su seguridad.

Los niños deben ser vigilados para verificar que no jueguen con el aparato.

Children should be supervised to ensure that they do not play with the appliance.

ATENCIÓN

La instalación, el primer encendido y las regulaciones que se producen en el mantenimiento, deben ser efectuadas por personal especializado y según las instrucciones.

Una incorrecta instalación puede causar daños a personas, animales o cosas, con respecto a los cuales el fabricante no se considera responsable.

WARNING

Installation, first ignition and maintenance work must be performed by qualified personnel only, in accordance with the instructions provided.

Incorrect installation may harm individuals, animals or property; the manufacturer will not be held responsible for any damage caused as a result.

Panel de mandos

Control panel

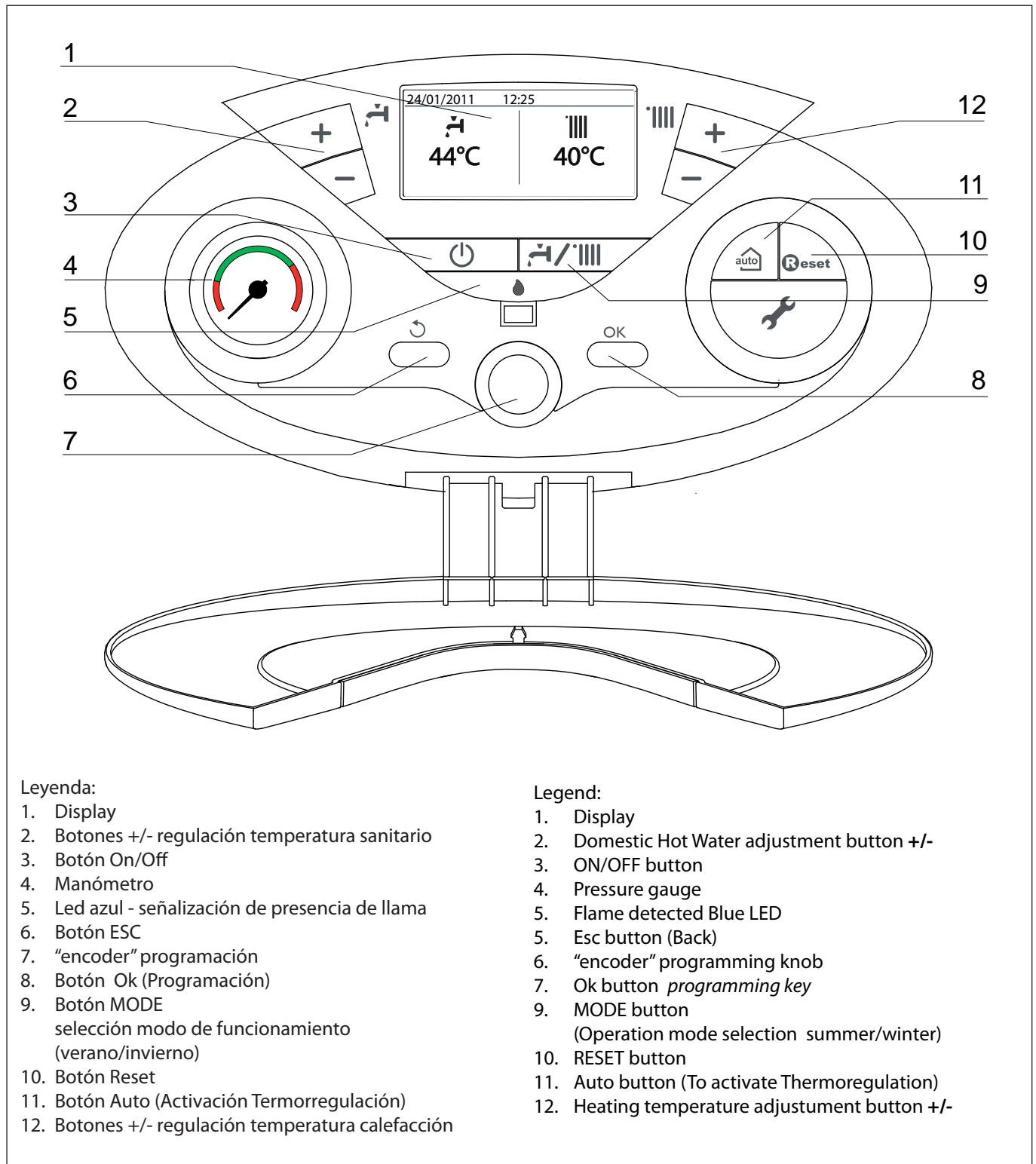

Leyenda:

- 1. Display
- 2. Botones +/- regulación temperatura sanitario
- 3. Botón On/Off
- 4. Manómetro
- 5. Led azul - señalización de presencia de llama
- 6. Botón ESC
- 7. "encoder" programación
- 8. Botón Ok (Programación)
- 9. Botón MODE
selección modo de funcionamiento
(verano/invierno)
- 10. Botón Reset
- 11. Botón Auto (Activación Termorregulación)
- 12. Botones +/- regulación temperatura calefacción









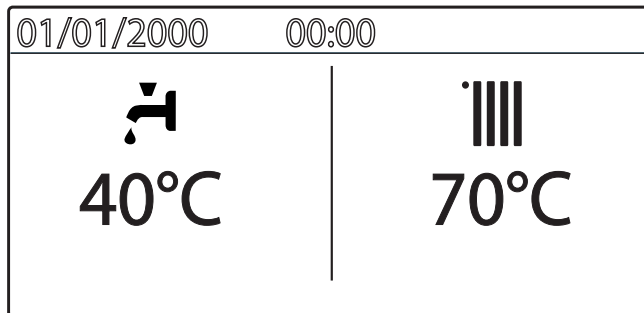

Legend:

- 1. Display
- 2. Domestic Hot Water adjustment button +/-
- 3. ON/OFF button
- 4. Pressure gauge
- 5. Flame detected Blue LED
- 6. Esc button (Back)
- 7. "encoder" programming knob
- 7. Ok button programming key
- 9. MODE button
(Operation mode selection summer/winter)
- 10. RESET button
- 11. Auto button (To activate Thermoregulation)
- 12. Heating temperature adjustment button +/-

Display multifunción

Display



<p>Funcionamiento con calefacción programada</p> <p>Temperatura deseada calefacción</p>	 XX °C	<p>Heating operation set</p> <p>C.H. set temperature</p>
<p>Pedido calefacción activa</p> <p>Temperatura deseada calefacción</p>	 XX °C	<p>Heating operation active</p> <p>C.H. set temperature</p>
<p>Funcionamiento con calefacción programada</p> <p>Temperatura deseada agua caliente sanitaria</p>	 XX °C	<p>D.H.W. operation set</p> <p>D.H.W. set temperature (active with indirect cylinder connected)</p>
<p>Pedido sanitaria activa</p> <p>Temperatura deseada agua caliente sanitaria</p>	 XX °C	<p>D.H.W. operation active</p> <p>D.H.W. set temperature (active with indirect cylinder connected)</p>
<p>Temperatura Externa (con sonda externa conectada - opcional)</p>	 XX °C	<p>External temperature (°C) (only with external sensor connected)</p>
<p>Señalización errores con indicación código y descripción</p>	 ALERT	<p>Error wsignals The display show the code and description</p>
<p>Termorregulación activada</p>	 auto	<p>AUTO function activated</p>
<p>Confort Sanitario activado</p>	COMFORT	<p>Hot Water Comfort activated</p>
<p>Clip-in solar conectado (opcional)</p>		<p>Solar temperature probe connected (option) (set display: boiler complete - see user's menú)</p>
<p>Señalización presencia de llama (menú display: caldera completa - ver menú usuario)</p>	 	<p>Flame detected with indication of power used (set display: boiler complete - see user's menú)</p>
<p>Manómetro digital - bar (menú display: caldera completa - ver menú usuario)</p>	1.3 bar	<p>Digital pressure gauge (set display: boiler complete - see user's menú)</p>
<p>Texto deslizable para indicaciones de funcionamiento / mensajes al usuario (menú display: caldera completa - ver menú usuario)</p>	Calefacción Central Heating	<p>Text displaying operation and informations (set display: boiler complete - see user's menú)</p>

Preparación para el funcionamiento

Si la caldera se instala en el interior de un apartamento, verifique que se respeten las disposiciones correspondientes a la entrada de aire y a la ventilación del ambiente (según las leyes vigentes). Controle periódicamente la presión del agua en el display y verifique, con la instalación fría, que la misma tenga un valor entre 0,6 y 1,5 bar. Si la presión está por debajo del valor mínimo, proceda a reintegrar agua abriendo el grifo ubicado debajo de la caldera; ciérrelo cuando se alcance el valor de presión indicado. Si la caída de presión es muy frecuente, es probable que haya una pérdida de agua en la instalación. En ese caso, es necesaria la intervención de un plomero.

Initial operating procedures

If the boiler is installed inside the apartment, make sure that all provisions relating to the air inlet and room ventilation (in compliance with current legislation) are respected. Check the water pressure on the display regularly and make sure that the figure is between 0.6 and 1.5 bar when the system is cold. If the pressure is just under the minimum value the display will request a filling procedure. Re-establish the correct pressure by using the filling valve.. If the pressure drops very frequently, there may be a water leak at some point in the system. If this is the case a plumber should be contacted.

Procedimiento de encendido

Presione el botón ON/OFF  el display se iluminará:

El display muestra el proceso de inicio indicado por la barra

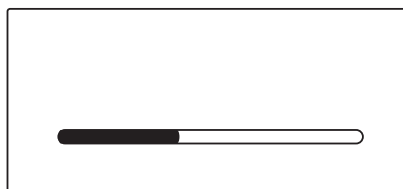

Ignition procedure

Press the ON/OFF button  on the control panel to switch on the boiler.

The display shows the initialisation procedure - indicated by the bar.

Una vez acabado el proceso de inicio, el display muestra la temperatura ajustada para la calefacción y agua caliente sanitaria (configuración display: caldera base). La caldera solicita el ajuste de la fecha, la hora y el idioma. Procesar como indicado en el párrafo MENU USUARIO.

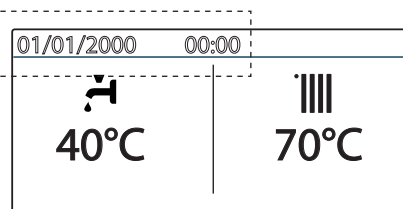

Once the procedure is completed, the display will visualise the temperatures set for the central heating and domestic hot water circuits (display configuration: boiler base). It's also required to set the date, time and language. Proceed as indicated in paragraph USER MENU.

Seleccionar la modalidad de funcionamiento

La selección de la modalidad de funcionamiento se realiza con el botón MODE **9** :

Operating mode selection

Use the MODE button **9** to select the desired operating mode.

Modalidad de funcionamiento	Display
invierno - calefacción + producción de agua caliente para uso sanitario	
verano - sólo producción de agua caliente para uso sanitario	
Sólo calefacción (exclusión de acumulador)	

Operating mode	Display
Winter heating + hot water production for domestic use with set temperature	
Summer only hot water production for domestic use with set temperature	
Only Heating (Exclusion of Indirect Cylinder)	

El encendido del quemador está señalado con el led azul **5**.

The ignition of the burner will be signalled by the blue LED **5**.

Regulación de la calefacción

Se puede regular la temperatura del agua de calefacción gracias los botones **12 +/-**:

- entre 20 y 45 °C (baja temperatura)
- entre 35 y 82 °C (alta temperatura).

El valor elegido se visualizará en el display centelleante.

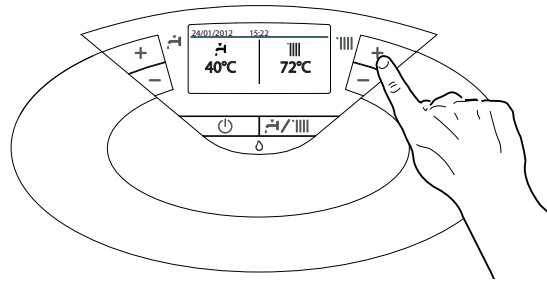

Adjusting the heating

It is possible to set the temperature of the heating water by pressing the buttons **12 +/-**.

The temperature that may be obtained, which varies from 20°C to 45°C (low temperature) or 40°C to 82°C (high temperature).

The value set previously will flash on the display.

Ajuste de la temperatura sanitaria

conectada a un acumulador externo con un Kit ARISTON- opción

Es posible regular la temperatura del agua del circuito sanitario, gracias los botones **2 +/-** se obtendrá una temperatura variable desde aproximadamente 40°C hasta aproximadamente 60°C.

El valor elegido se visualizará en el display centelleante.

Para excluir el recalentamiento del acumulador, pulse la tecla MODE para seleccionar el modo Sólo Calefacción.

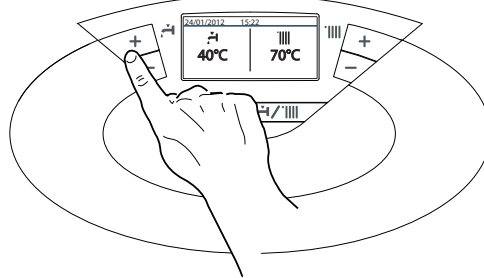

Domestic hot water temperature adjustment

with an external tank connected- option

It is possible to set the temperature of the domestic hot water by pressing the buttons **2** a temperature may be obtained which varies from 40°C to 60°C.

The value set previously will flash on the display.

To exclude the tank, select operating mode *Only Heating*.

Interrupción de la calefacción

Para interrumpir la calefacción presione el botón MODE, en el display desaparecerá el símbolo "|||".

La caldera permanecerá en funcionamiento estival solamente para satisfacer la demanda de agua caliente para uso domiciliario, indicando la temperatura seleccionada.

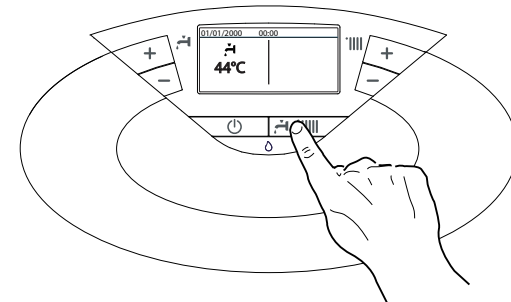

Switching off the heating

To switch off the heating, press the MODE button **9**; the heating operation symbol '|||' will disappear from the display.

The boiler remains active only for the production of domestic hot water, indicating the set temperature.

Procedimiento de apagado

Para apagar la caldera presione el botón ON/OFF.

La función anticongelación está activa.

Para apagar completamente la caldera, lleve el interruptor eléctrico externo hasta la posición OFF, el display se apagará.

Cierre el grifo de gas.

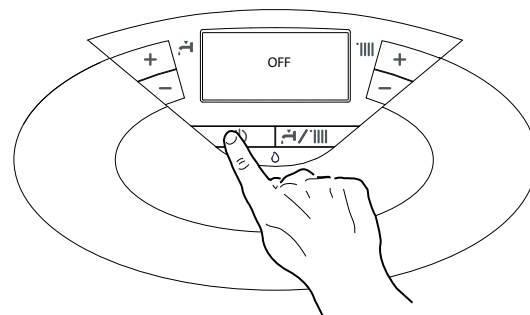

Switching off the boiler

To switch off the boiler press the ON/OFF button **10**, the display will switch off.

The Anti-frost Function is already active.

ATTENTION!!

Switch off the boiler completely by switching the external electrical switch to the OFF position. Shut off the gas valve.

Función COMFORT

El aparato permite maximizar el confort durante el suministro de agua sanitaria con la función "COMFORT", que mantiene caliente el intercambiador secundario (o el acumulador) durante los períodos de inactividad.

Para activar la función confort, proceder de la forma siguiente:

- pulsar el botón Ok para acceder al MENU USUARIO; el display muestra MENÚ
- pulsar el botón Ok
- girar el mando y seleccionar "Ajustes agua caliente"
- pulsar el botón Ok
- girar el mando para seleccionar "Confort activo/desactivado"
- pulsar el botón Ok para acceder a la función
- girar el mando para seleccionar el modo Confort preseleccionado (ex.: "Temporizada")
- pulsar el botón Ok.
- el display muestra "Función confort ajustada Temporizada"
- pulsar el botón ESC hasta volver al menú principal
- El texto "COMFORT" aparece sobre el display.

Cuando la función está activada, en el display se iluminará el mensaje COMFORT.

COMFORT Function

The boiler allows the 'comfort' level for the output of domestic hot water to be increased through the "COMFORT" function.

This function keeps the *external tank* warm during the periods in which the boiler is inactive.

To activate the Comfort function proceed as follows:

- press the Ok button to access to the User's Menu
- press the OK button to access to the Complete Menu
- turn the encoder to select "D.H.W. Settings"
- press the OK button to access to the sub-menu
- turn the encoder to select Comfort.
- press the OK button, the display shows Disabled (Factory setting)
- turn the encoder to select Time based (Comfort function Active for 30 minutes after a D.H.W. request)
- turn the encoder to select the required comfort working mode, example: Always active
- press the OK button, the display shows Comfort function set to Always active

When the function is enabled the text COMFORT appears on the display.

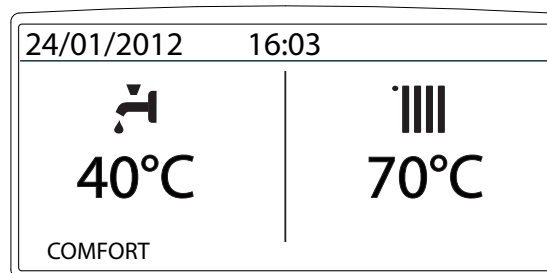

Sistemas de protección de la caldera

La caldera está protegida de los problemas de funcionamiento gracias a controles internos realizados por la placa electrónica que produce, si es necesario, un bloqueo de seguridad. En el caso de un bloqueo, se visualiza a través del led, el tipo de bloqueo y la causa que lo ha provocado. Se pueden distinguir dos tipos:

Parada de seguridad

Este tipo de error, es del tipo "volátil", o sea, se elimina automáticamente al cesar la causa que lo había provocado. El display muestra el código y la descripción del error. "Error 110 - Sonda calef. defectuosa"



En efecto, apenas la causa del bloqueo desaparece, la caldera retoma su normal funcionamiento. Si no es así, apague la caldera, lleve el interruptor eléctrico externo hasta la posición OFF, cierre el grifo de gas y llame a un técnico especializado.

Parada de seguridad por baja presión de agua

Si en el circuito de calefacción la presión del agua es insuficiente, la caldera señala una parada de seguridad. En el display aparecerá Error 108 - Llenar la instalación



Es posible restablecer el funcionamiento del sistema reintegrando agua a través del grifo de llenado ubicado debajo de la caldera. Controle la presión con el hidrómetro y cierre el grifo apenas se alcanzan los 1 - 1,5 bar. Si la demanda de reintegro fuera muy frecuente, apague la caldera, lleve el interruptor eléctrico externo hasta la posición OFF, cierre la llave de gas y llame a un técnico especializado para verificar la presencia de posibles pérdidas de agua.

Parada por bloqueo

Este tipo de error es "no volátil", esto significa que no se elimina automáticamente. El display muestra el código y la descripción del error. Para restablecer el normal funcionamiento de la caldera, presione el botón **Reset** en el panel de mandos. El display muestra "Fase de reinicio" y luego "Error resuelto". Si el problema vuelve a aparecer después de varios intentos de reset del aparato, contactar el servicio técnico.

Appliance shut-off conditions

The boiler is protected from malfunctions by means of internal checks performed by the electronic P.C.B., which stops the boiler from operating if necessary. In the event of the boiler being shut off in this manner, a code appears on the control panel display which refers to the type of shut-off and the reason behind it. Two types of shut-off may occur:

Safety shut-off

This type of error is "volatile", which means that the boiler starts up again automatically as soon as the problem which caused the shut-off is removed. The display shows the code and the error description. "Fault 110 - Send Probe Damaged"

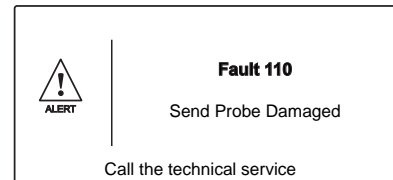

In fact, soon as the cause of the shut-off disappears, the boiler starts up again and continues to operate normally. If the boiler still indicates a safety shut-off, switch it off. Make sure the external electric switch is in the OFF position, shut off the gas valve and contact a qualified technician.

Safety shut-off due to insufficient water pressure

In caso di insufficiente pressione dell'acqua nel circuito riscaldamento la caldaia segnala un arresto di sicurezza. The display shows "Fault 108 - Filling Needed".

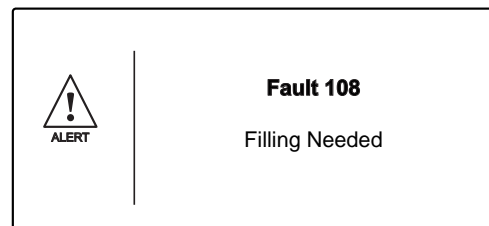

The system may be restarted, re-balancing the value, by using the filling valve. If the re-balancing request is performed on a frequent basis, switch the boiler off, bring the external electric switch to the OFF position, shut off the gas valve and contact a qualified technician to check for any leaks of water.

Operation shutdown

This type of error is "non-volatile", which means that it is not removed automatically. The display shows the code and the error description. To restore normal operation press the **Reset** button on the control panel. The display shows "Reset in progress" and then "Fault solved". If the problem manifests itself again after several attempts to reset the appliance, contact a qualified technician.

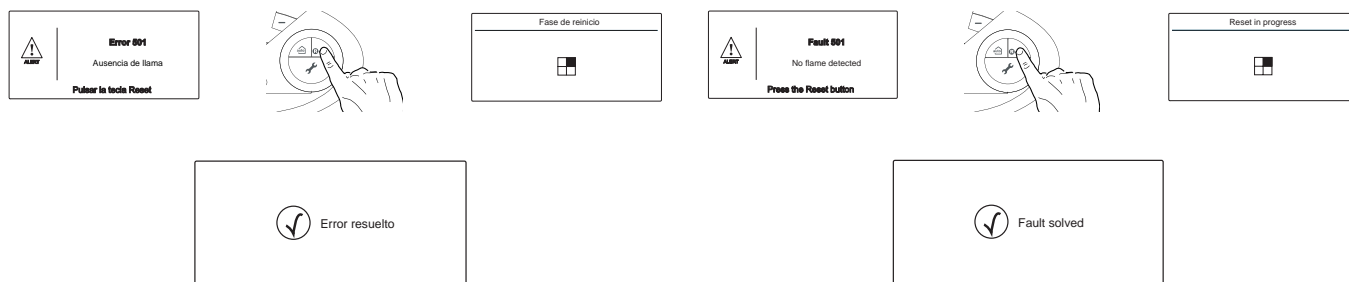

Importante

Si el bloqueo se repite con frecuencia, solicite la intervención de un Centro de Asistencia Técnica autorizado. Por motivos de seguridad, la caldera permitirá un número máximo de 5 reactivaciones en 15 minutos (presiones del botón RESET), si se produce el sexto intento dentro de los 15 minutos, la caldera se bloquea, en ese caso, es posible desbloquearla sólo desconectando la caldera. Si el bloqueo es esporádico o aislado no constituye un problema.

Important

If this shutdown occurs frequently, contact an authorised Technical Service Centre for assistance. For safety reasons, the boiler will permit a maximum of 5 resets in 15 minutes (5 presses of the RESET button); at the 6th attempt within this 15-minute period the boiler will shut down and may only be operated again after the electricity supply has been disconnected. If the shutdown is occasional or an isolated event, this is not a problem.

Tabla de Errores debidos a un Bloqueo de Funcionamiento

Operation shutdown error table

Descripción	Display	Display	Description
Sobretemperatura		101	Overheating
Ausencia de llama		501	No flame detection
Circulación Insuficiente		103	Flow Check Failed
		104	
		105	
		106	
		107	
Falta de agua (requerimiento de llenado)		108	Filling Needed
Error placa		305	PCB Fault
Error placa		306	PCB Fault
Error placa		307	PCB Fault

Función Anticongelante

Si la sonda NTC de impulsión mide una temperatura inferior a los 8°C, el circulador permanece en funcionamiento durante 2 minutos y la válvula de tres vías, durante dicho período, conmuta de circuito sanitario a calefacción en intervalos de un minuto. Después de los primeros dos minutos de circulación, se pueden verificar los siguientes casos:

- A) si la temperatura de impulsión es mayor que 8°C, la circulación se interrumpe;
- B) si la temperatura de impulsión está comprendida entre 4°C y 8°C se producen otros dos minutos de circulación (1 en el circuito de calefacción, 1 en el circuito sanitario); si se efectúan más de 10 ciclos, la caldera pasa al caso C
- C) si la temperatura de impulsión es menor que 4°C se enciende el quemador a la mínima potencia hasta que la temperatura alcance los 30°C.

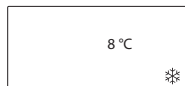

Si la sonda NTC de impulsión está abierta, la función es cumplida por la sonda de retorno. Cuando la temperatura medida es menor que 8°C, el quemador no se enciende y se activa el circulador, como se indica más arriba.

De todos modos, el quemador se mantiene apagado aún en el caso de bloqueo o de parada de seguridad.

Anti-frost Device.

The anti-frost function acts on the central heating flow temperature probe, independently from other regulations, when the electrical supply is turned on.

If the primary circuit temperature falls below 8°C the pump will run for 2 minutes.

After the two minutes of circulation (fixed) the boiler will check the following:

- a) if the central heating flow temperature is > 8°C, the pump stops;
- b) if the central heating flow temperature is between 4 and 8°C, the pump will run for another two minutes;
- c) if the central heating flow temperature is < 4°C, the burner will fire (heating position) at minimum power until the temperature reaches 33°C, the burner will go out and the pump will continue to run for two minutes.

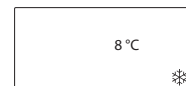

If the flow temperature remains between 4-8°C the pump will continue to run for two minutes for a maximum of 10 times unless a temperature above 8°C is detected in the central heating flow, after this the the burner will fire. If lockout is caused by overheat the burner is kept OFF.

The anti-frost device activates only when (with the boiler operating correctly):

- the system pressure is correct;
- the boiler is electrically powered;
- there is a supply of gas.

Ajustes usuario

Pulsar el botón de programación Ok para acceder al MENU USUARIO

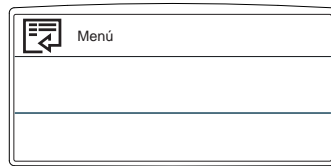

Para acceder al menú o al submenú pulsar Ok.
 Para moverse al interior del menú o del submenú, girar el mando.
 Para modificar un valor, girar el mando.
 Para memorizar o pasar al menú siguiente, pulsar el botón Ok.
 Para salir o volver en el menú, pulsar ESC.

El acceso y la modificación de los parámetros se hace con el botón Ok y el mando (ver esquema).

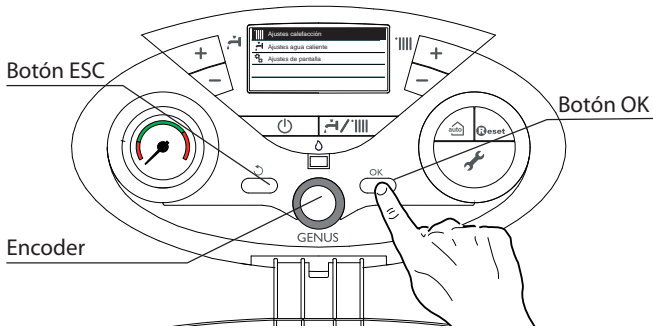

Selección del idioma por display

El ajuste del idioma se hace desde el MENU USUARIO

- pulsar el botón Ok, el display muestra e Menú
- girar el mando para selecciona "Ajustes de pantalla"
- pulsar el botón Ok para acceder al submenú
- pulsar el botón Ok para acceder al submenú "Idioma"
- girar el mando para seleccionar "Español"
- pulsar el botón Ok, el display muestra "Seleccionar idioma Español"
- pulsar ESC para salir del menú.

Programación de la fecha y de la hora

El ajuste de la fecha y la hora se hace desde el MENU USUARIO

- pulsar el botón Ok, el display muestra el Menú
- girar el mando para seleccionar "Ajustes de pantalla"
- pulsar el botón Ok para acceder al submenú
- girar el mando para seleccionar el submenú "Hora y fecha"
- pulsar el botón Ok para acceder al submenú "Hora y fecha"
- pulsar el botón Ok para acceder a la modificación del día (parpadea)
- girar el mando para seleccionar el día
- pulsar el botón Ok para confirmar
- girar el mando para seleccionar el mes
- pulsar el botón Ok para acceder a la modificación del mes (parpadea)
- girar el mando para seleccionar el mes
- pulsar el botón Ok para confirmar
- girar el mando para seleccionar el año
- pulsar el botón Ok para acceder a la modificación del año (parpadea)
- girar el mando para seleccionar el año
- pulsar el botón Ok para confirmar
- girar el mando para seleccionar la hora
- pulsar el botón Ok para acceder a la modificación de la hora (parpadea)
- girar el mando para seleccionar la hora
- pulsar el botón Ok para confirmar
- girar el mando para seleccionar los minutos
- pulsar el botón Ok para acceder a la modificación de los minutos (parpadea)
- girar el mando para seleccionar los minutos
- pulsar el botón Ok para confirmar
- pulsar el botón ESC para salir del menú.

User Settings

To access to the User's settings press the OK button, the display shows:

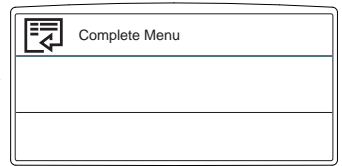

Press the OK button to access the menu and the sub-menu.
 Turn the encoder to navigate into the menu and the sub-menu.
 Turn the encoder to change the setting of the parameters.
 Press the OK button to save the new settings.
 Press the ESC button to exit until the normal display screen is restored.

The various parameters can be accessed and modified using the OK button and the encoder (see fig. below).

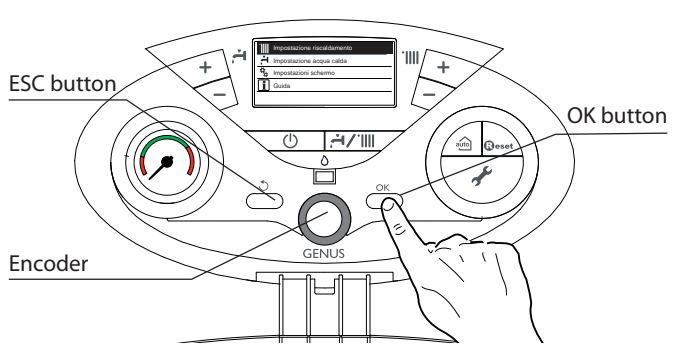

Set Language display



To set the Display Language, access the User's Menus and proceed as follows:

- press the OK button, the display show Complete Menu
- press the OK button, to access the Complete Menu
- turn the econdor to select "Screen settings"
- press the OK button, to access the sub-menus
- press the OK button to access the sub-menu "Language"
- press the OK button to select "English" the dispaly show "Selected language English"
- press the ESC button to exit the menu.

Set the time and date

To set the Time and Date , access the User's Menus and proceed as follows:

- press the OK button, the display show Complete Menu
- press the OK button, to access the Complete Menu
- turn the encoder to select "Screen settings"
- press the OK button, to access to the Screen settings
- turn the encoder to select "Time and Date"
- press the OK button, to access the sub-menus
- press the OK button to enable to set the day (the number flashes)
- turn the encoder to set the day
- press the OK button to confirm
- turn the encoder to select the month
- press the OK button to enable to set the month (the number flashes)
- turn the encoder to set the month
- press the OK button to confirm
- turn the encoder to select the year
- press the OK button to enable to set the year (the number flashes)
- turn the encoder to set the year
- press the OK button to confirm
- turn the encoder to select the hour
- press the OK button to enable to set the hour (the number flashes)
- turn the encoder to set the hour
- press the OK button to confirm
- turn the encoder to select the minutes
- press the OK button to enable to set the minutes (the number flashes)
- turn the encoder to set the minutes
- press the OK button to confirm
- press the ESC button to exit the menu.

Usuario - MENÚ		User's - COMPLETE MENU			
	Impostazione riscaldamento Central Heating Settings	Temperatura calefacción C.H. Setpoint temperature	Temperatura calefacción Zona 1 Set flow temperature Zone 1	Ajustable desde el panel de control botón 12 Adjust on the control panel - buttons 12	
			Temperatura calefacción Zona 2 Set flow temperature Zone 2	Activo con Módulo de gestión de zonas conectado Active only with Multi-zone module	
			Temperatura calefacción Zona 3 Set flow temperature Zone 3	Activo con Módulo de gestión de zonas conectado Active only with Multi-zone module	
	Temperatura agua caliente Domestic Hot Water settings	Temperatura agua caliente D.H.W. Setpoint temperature		Ajustable desde el panel de control botón 1 Adjust on the control panel - buttons 1	
		Confort Comfort function	Desactivada (Configuraciones de fábrica) Disabled (factory setting)	Girar el mando para seleccionarla función y pulsar Ok. El display muestra el texto CONFORT - ver página 6. Turn the encoder to select and press the OK button. The display shows COMFORT - see page 6	
			Temporizada Time based		
			Siempre activa Always active		
	Ajustes de pantalla Screen Settings	Idioma Language	Girar el mando para seleccionar el idioma y pulsar Ok. Turn the encoder to select the language and press the OK button		
		Hora y fecha Time and Date	Ver parágrafo ajustes de fecha y hora - página 12 See paragraph Set time and date - page 12		
		Pantalla por defecto Home screen	Caldera base (Configuraciones de fábrica) Boiler base (factory setting)	Girar el mando para seleccionar y pulsar Ok Turn the encoder to select and press OK button	
			Caldera completa Boiler complete		
		Luminosidad en stand-by Brightness in standby	Girar el mando y pulsar Ok Turn the encoder and press Ok button		
		Retroiluminación Backlight	Seleccionar el tiempo (minutos) girando el mando y pulsar Ok. Turn the encoder to select the time (minutes) and press OK button		
		Temporización iluminación Home screen timing	Seleccionar el tiempo (minutos) girando el mando y pulsar Ok. Turn the encoder to select the time (minutes) and press OK button		

Ajustes de pantalla

- Configuraciones de fábrica - Caldera base

El ajuste de la pantalla inicial se hace desde MENU USUARIO.

Para modificar la pantalla inicial proceder de la forma siguiente:

- pulsar el botón Ok, el display muestra el menú usuario
- girar el mando para seleccionar "Ajustes de pantalla"
- pulsar el botón OK para acceder a los ajustes.
- girar el mando para seleccionar "Pantalla por defecto"
- pulsar el botón OK para acceder
- girar el mando para seleccionar el modo preseleccionado - ex.: Caldera completa
- pulsar el botón Ok para memorizar la selección
- pulsar el botón ESC para salir del menú sin memorizar las modificaciones efectuadas.

Home screen

- factory setting - Boiler base

To set the Home Screen , access to the User's Menus and proceed as follows:

- press the OK button, the display shows Complete Menu
- press the OK button, to access the Complete Menu
- turn the encoder to select "Screen Settings"
- press the OK button, to access the "Screen Settings"
- turn the encoder to select "Home screen"
- press the OK button, to access to the "Home screen"
- turn the encoder to select "Boiler complete"
- press the OK button to store the setting
- press the ESC button to exit the menu.

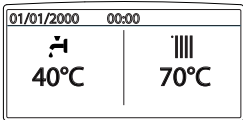
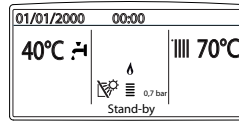
Caldera base	Caldera completa
	
<p>La modalidad "caldera base" muestra:</p> <ul style="list-style-type: none"> - fecha y hora - modo de funcionamiento ajustado - temperatura ajustada - función CONFORT - función AUTO 	<p>La modalidad "caldera completa" muestra:</p> <ul style="list-style-type: none"> - fecha y hora - modo de funcionamiento ajustado - temperatura ajustada - función CONFORT - función AUTO - presión instalación - texto descriptivo de las funciones de la caldera - indicación encendido quemador

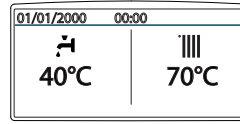
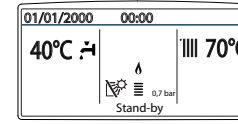
Boiler base	Boiler complete
	
<p>In Boiler base configuration the display shows:</p> <ul style="list-style-type: none"> - time and date - the set operating mode - the set temperature - Comfort Function - Auto Function 	<p>In Boiler complete configuration the display shows:</p> <ul style="list-style-type: none"> - time and date - the set operating mode - the set temperature - Comfort Function - Auto Function - digital pressure gauge - text displaying operation as information - Flame detected with indication of power used or indication - solar temp. probe connected

Función AUTO - Activación de Termorregulación

La función AUTO permite adaptar el funcionamiento de la caldera a las condiciones ambientales externas y al tipo de instalación a la que está conectada.

Permite alcanzar el confort ambiental de la manera más veloz posible, sin inútiles derroches de dinero, energía o eficiencia, disminuyendo notablemente el desgaste de los componentes.

Auto button - Temperature adjustment activation

The AUTO function enables boiler operation to be adapted to environmental conditions and to the type of system it is installed on.

Comfortable temperature is reached inside the room in the quickest way possible, without wasting money, energy or efficiency, while substantially reducing the amount of wear experienced by the components.

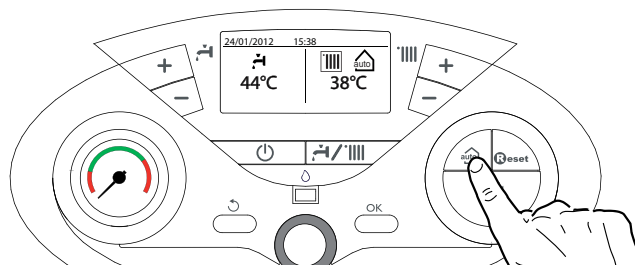

Llame a nuestro técnico especializado que le informará sobre los dispositivos que se pueden conectar a la caldera y sobre su programación de acuerdo con la instalación.

En las calderas normales, la temperatura del agua en los elementos calentadores se fija normalmente en un valor elevado (70 - 80°C) garantizando una calefacción eficaz en los días fríos del invierno y volviéndose excesiva en los días menos fríos, típicos del otoño y de la primavera. Esta costumbre provoca fenómenos de excesiva calefacción de los ambientes después que se apaga el termostato con los consiguientes derroches de energía y condiciones de poco bienestar ambiental.

La nueva función AUTO toma el "mando" de la caldera y elige el mejor régimen de funcionamiento en base a las condiciones ambientales, a los dispositivos externos conectados a la caldera y a los rendimientos requeridos (decide continuamente a que potencia funcionar en base a las condiciones ambientales y a la temperatura del ambiente requerida).

Cambio de gas

Nuestras calderas son proyectadas tanto para el funcionamiento con gas metano como con gas GPL.

Si fuera necesario realizar la transformación, llame a un técnico especializado o a un Servicio de Asistencia Técnica autorizado.

Mantenimiento

El mantenimiento es fundamental para la seguridad, el buen funcionamiento y la duración de la caldera y se realiza de acuerdo a lo previsto por las normas vigentes. Es aconsejable realizar periódicamente el análisis de la combustión para controlar el rendimiento y las emisiones contaminantes de la caldera, según las normas vigentes.

Todas estas operaciones deben ser asentadas en el manual de la instalación.

Your installer will advise you on the devices connectable to the boiler and will program it according to the system.

In normal boilers the water temperature inside the heating elements is usually set to a high value (70-80°C), thereby ensuring effective heating during the few really cold winter days. It then becomes excessive on less cold days (of which there are many) more typical of the autumn and winter seasons. This leads to excessive room heating after the thermostat has been switched off, resulting in energy waste and uncomfortable conditions inside the room.

The AUTO function "takes control" of the boiler and selects the best operating regime based on environmental conditions, external devices connected to the boiler and the performance required. It constantly decides at which power level to operate based on the environmental conditions and the room temperature required.

Change of gas type

Our boilers are designed to function either with Natural Gas (methane) or L.P.G. gas. If you need to change from one gas to the other, one of our Authorised Service Centres must be contacted to convert the appliance.

Maintenance

Schedule an annual maintenance check-up for the boiler with a competent person.

Correct maintenance always results in savings in the cost of running the system.

Failure to arrange an annual service for the appliance will invalidate the second year of the manufacturers guarantee.

Ariston Thermo SpA

Viale A. Merloni, 45
60044 Fabriano (AN)

www.aristonthermo.it

info.it@aristonthermo.com

Servizio clienti 199 111 222

Costo della chiamata al telefono fisso: 0,143 Euro al minuto in fascia oraria intera e 0,056 Euro in fascia oraria ridotta (IVA inclusa)

Ariston Thermo España S.L.

Parc de Sant Cugat Nord

Plaza Xavier Cugat nº 2, Edificio A, 2º

08174 Sant Cugat del Vallès (Barcelona)

www.ariston.com

info.es@ariston.com

TELÉFONO ATENCIÓN CLIENTE

902 89 81 81